

DNAKE



Instrukcja obsługi

DNAKE TWK03

REMARK

Postępuj zgodnie z instrukcją obsługi w celu prawidłowej instalacji i testowania. W razie wątpliwości skontaktuj się z naszym działem wsparcia technicznego i obsługi klienta.

Nasza firma nieustannie doskonali i wprowadza innowacje w swoich produktach. Zmiany mogą być wprowadzane bez dodatkowego powiadomienia. Ilustracje przedstawione w niniejszej instrukcji mają charakter poglądowy. W przypadku rozbieżności za wiążący należy przyjąć rzeczywisty produkt.

Produkt i baterie należy utylizować oddzielnie od odpadów domowych. Po zakończeniu okresu eksploatacji produktu skontaktuj się z lokalnym urzędem administracyjnym i umieść go w wyznaczonych punktach zbiórki, aby uniknąć szkód dla środowiska i zdrowia ludzkiego spowodowanych niewłaściwą utylizacją. Zachęcamy do recyklingu i ponownego wykorzystywania surowców.

CATALOG

CECHY PRODUKTU	1
PARAMETRY TECHNICZNE	1
ZAWARTOŚĆ OPAKOWANIA.....	2
OVERVIEW	3
SCHEMAT SYSTEMU	4
OKABLOWANIE URZĄDZENIA.....	5
INSTALLATION	7
PODSTAWOWE OPERACJE - UŻYTKOWNIK.....	14
PODSTAWOWE OPERACJE - INSTALATOR.....	27
TROUBLESHOOTING	30
INSTRUKCJA BEZPIECZEŃSTWA.....	31
OSTRZEŻENIE FCC	32

CECHY PRODUKTU

1. Plug & Play
2. IK06 i IP65
3. Wiele metod otwierania (karta, kod PIN, klucz tymczasowy, kod QR, aplikacja, monitor wewnętrzny)
4. Sprawdzanie powiadomień alarmowych w aplikacji
5. Rozszerzalny do 1 panelu wejściowego i 3 monitorów wewnętrznych
6. Integracja CCTV

PARAMETRY TECHNICZNE

Monitor wewnętrzny E217W-2

Zasilanie: DC 24V

Pobór mocy w trybie czuwania: 5 W

Pobór mocy znamionowy: 9,5 W

Wyświetlacz: 7-calowy TFT LCD

Ekran: Pojemnościowy ekran dotykowy

Rozdzielczość: 1024 x 600

Temperatura pracy: od -10°C do +55°C

Temperatura przechowywania: od -10°C do +70°C

Wilgotność pracy: 10% do 90% (bez kondensacji)

Panel wejściowy 281SD-B62-2

Zasilanie: Zasilany przez monitor wewnętrzny

Pobór mocy w trybie czuwania: 3,5 W

Pobór mocy znamionowy: 12 W

Rozdzielczość wideo: 1280 x 720

Temperatura pracy: od -40°C do +55°C

Temperatura przechowywania: od -40°C do +70°C

Wilgotność pracy: 10% do 90% (bez kondensacji)

ZAWARTOŚĆ OPAKOWANIA

MODEL: TWK03



E217W-2



Uchwyt



PM4x20 (2 szt.)



Przewody



Zasilanie



281SD-B62-2



Pokrywa okablowania



Zaślepka otworu kablowego



Złącze zaciskowe



PM2.5x6 (4 szt.)



Tyłna pokrywa



Podstawa mocująca (2 szt.)



PA4x25 (2 szt.)



PM4x30 (2 szt.)



FM3x6 (2 szt.)



Śruba imbusowa



Karty IC (5 szt.)



Dioda (1 szt.)



Instrukcja obsługi

OVERVIEW

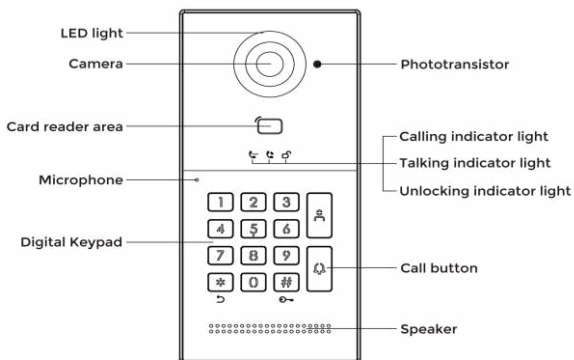
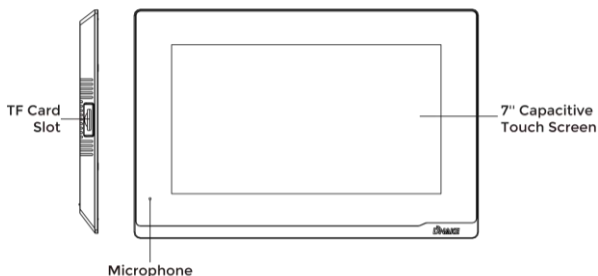

Uwaga:

Wskaźnik połączenia: 1. wskaźnik świetlny aktywuje się po naciśnięciu przycisku wywołania.

Wskaźnik rozmowy: 2. wskaźnik świetlny aktywuje się po odebraniu połączenia lub podczas aktywnego monitorowania panelu willowego.

Wskaźnik odblokowania: 3. wskaźnik świetlny aktywuje się na 3 sekundy po odblokowaniu drzwi.

Wyjścia przekaźnikowe: Obsługuje 2 wyjścia przekaźnikowe.

SCHEMAT SYSTEMU

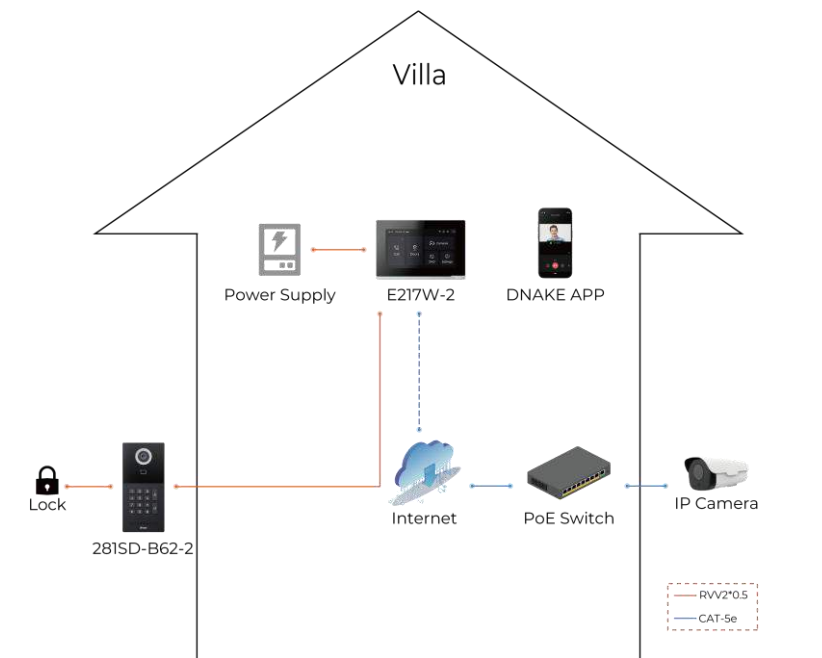

OKABLOWANIE URZĄDZENIA

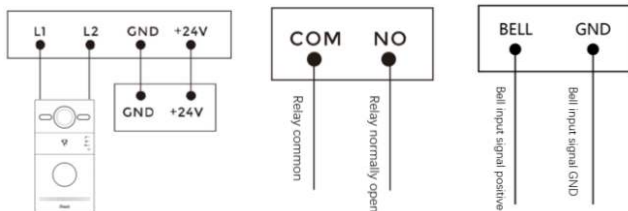

E217W-2

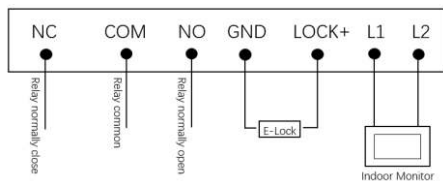

281SD-B62-2

1. Zasilanie

Złącze zasilania monitora wewnętrznego łączy się z zasilaczem dwuprzewodowym 24V.



E217W-2

281SD-B62-2

2. Wyjście przełączające (281SD-B62-2)

Podłącz do modułu zamka (zamek wymaga niezależnego zasilania).

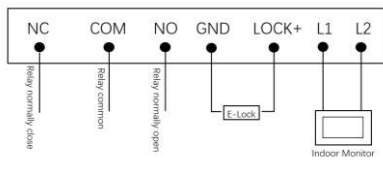

3. Wyjście przekaźnikowe

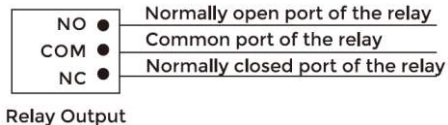

⚠ Ostrzeżenie!

- Podczas podłączania obciążenia indukcyjnego, takiego jak przekaźnik lub zamek elektromagnetyczny, zaleca się zastosowanie diody 1A/400V (dołączonej do akcesoriów) połączonej antyrównolegle z urządzeniem obciążeniowym w celu pochłonięcia szczytów napięcia obciążenia indukcyjnego. Zapewni to lepszą ochronę wideodomofonowi.
- Prąd obciążenia przekaźnika nie może przekraczać 2A. Szczegóły na załączonym rysunku.

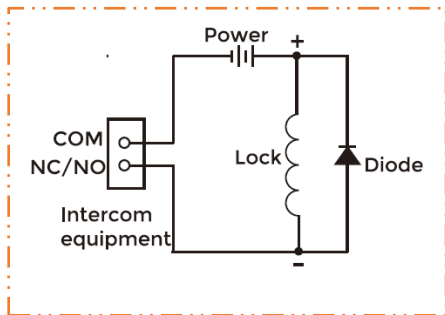

INSTALLATION

Montaż natynkowy - puszka montażowa 86

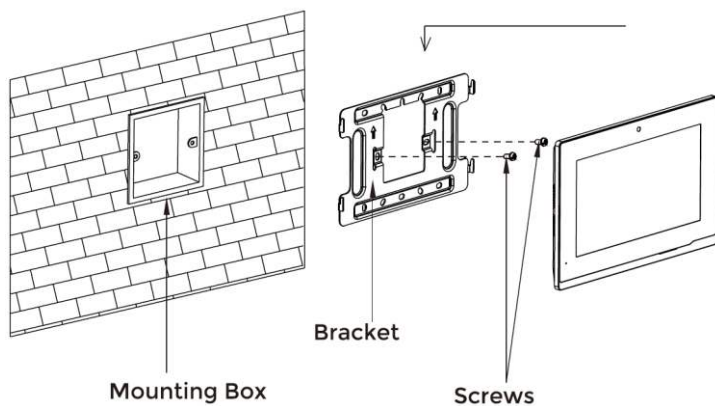

Montaż pokrywy okablowania

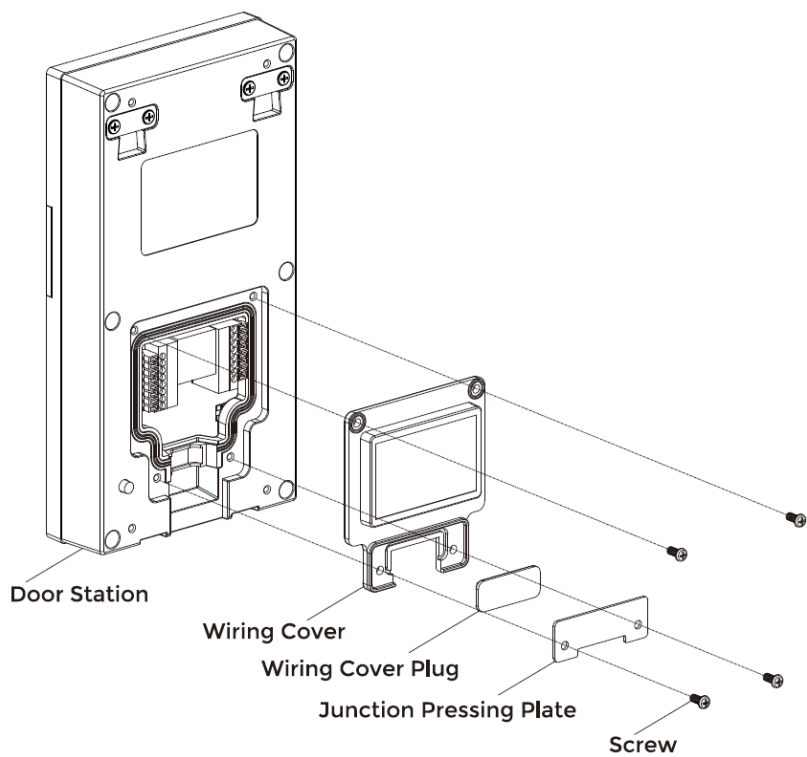

Montaż natynkowy - puszka montażowa 86

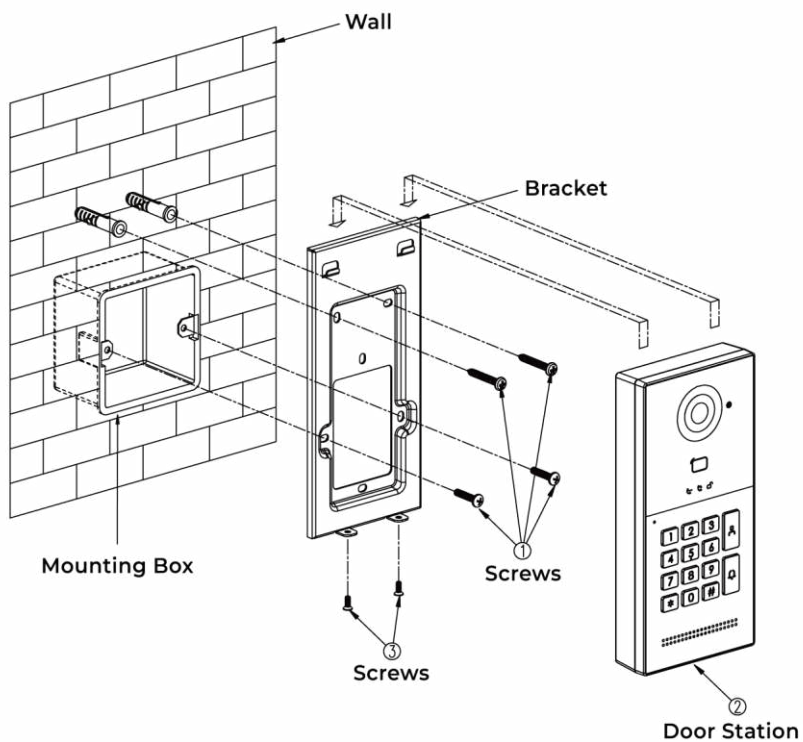

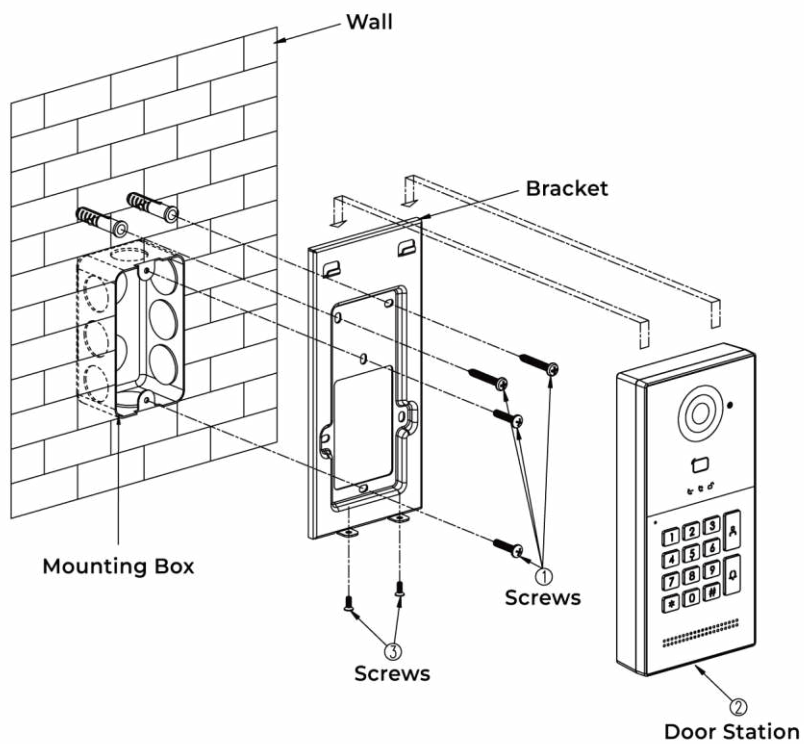

Montaż podtynkowy

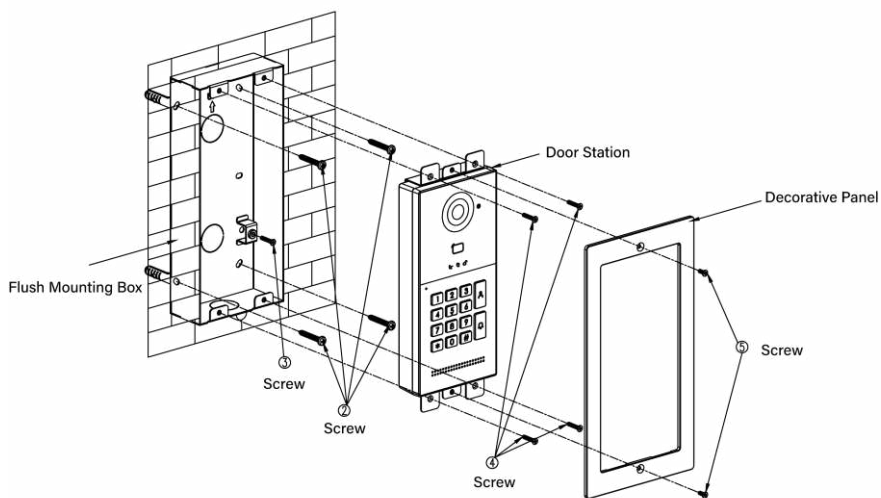
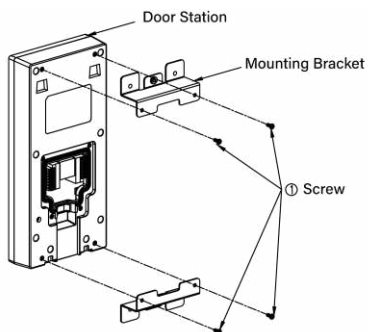

Montaż natynkowy - puszka montażowa 86 i daszek przeciwdeszczowy (opcjonalnie)

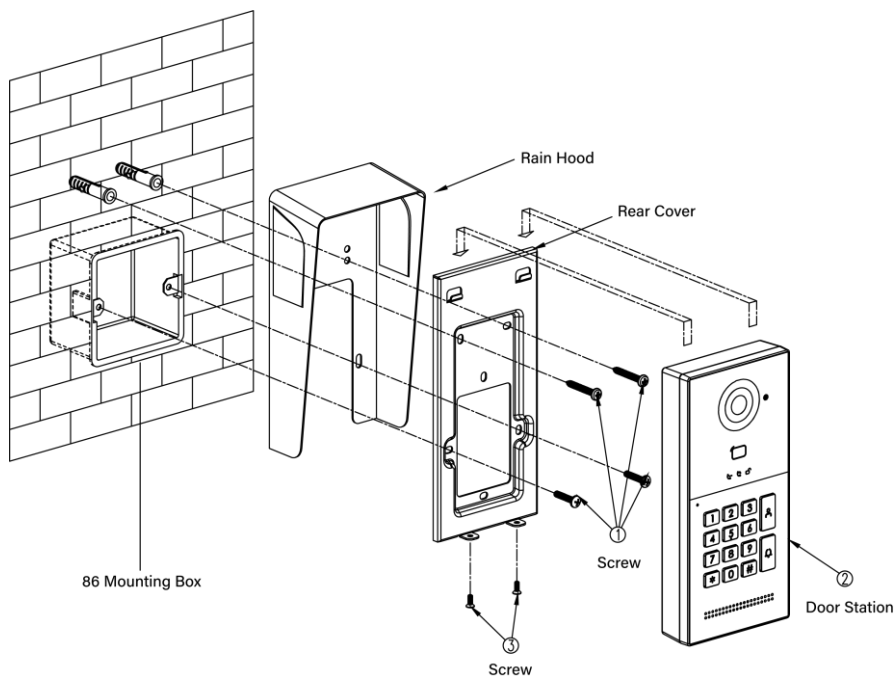

Montaż natynkowy - puszka montażowa 118 i daszek przeciwdeszczowy (opcjonalnie)

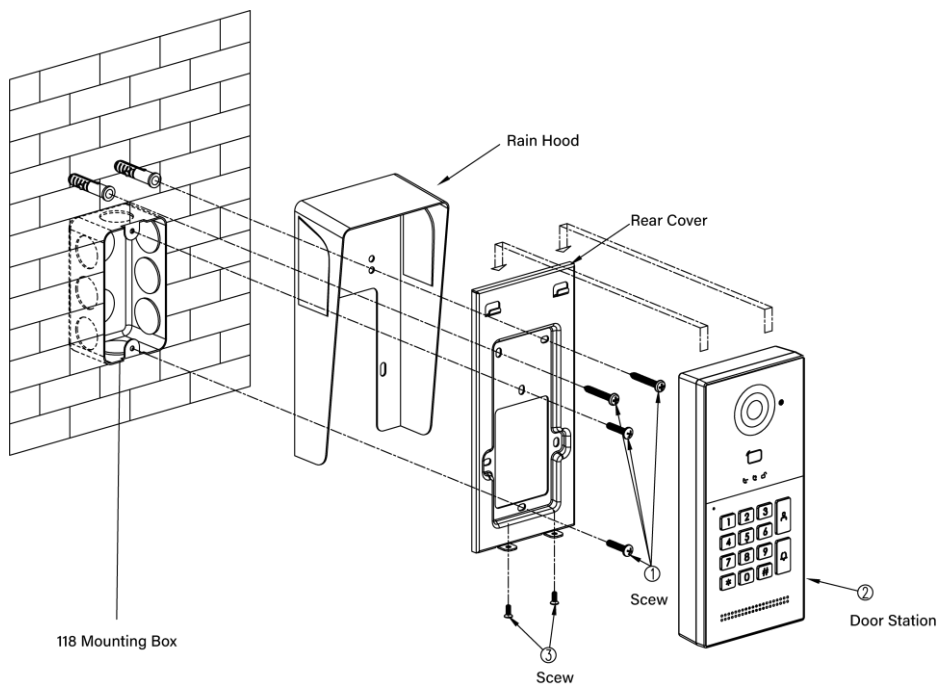

Wskazówki:

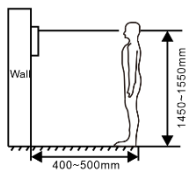

Kamera powinna znajdować się na wysokości 1450~1550 mm nad podłogą. Kamera na tej wysokości idealnie

1. Konfiguracja wstępna

1.1. Język

Obsługiwanych jest 16 języków (chiński uproszczony, chiński tradycyjny, angielski, hiszpański, niemiecki, polski, rosyjski, turecki, hebrajski, arabski, portugalski, francuski, włoski, słowacki, wietnamski i holenderski).

Wybierz język i naciśnij Dalej, aby kontynuować.

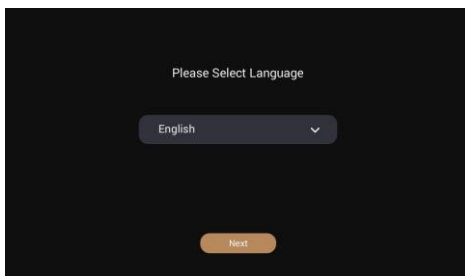

Please Select Language

English

Next

1.2. Hasło

Utwórz nowe hasło administratora monitora wewnętrznego.

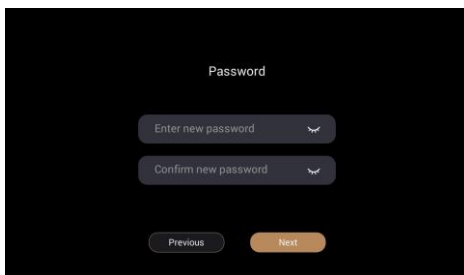

Password

Enter new password

Confirm new password

Previous Next

1.3. Ustawienia sieciowe

Skonfiguruj sieć.

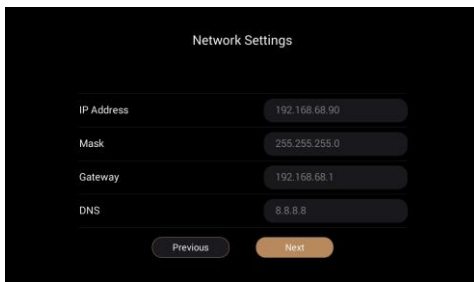

1.4. Ustawienia Wi-Fi

Jeśli nie ma połączenia z Internetem przez kabel sieciowy, włącz i połącz się z siecią Wi-Fi.

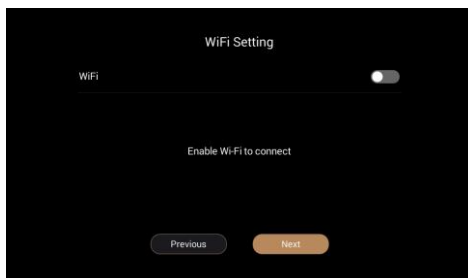

1.5. Tryb urządzenia

Wybierz Monitor główny, jeśli jest to pierwszy monitor wewnętrzny. W przeciwnym razie wybierz Monitor dodatkowy. Wpisz numer mieszkania (0-9899).

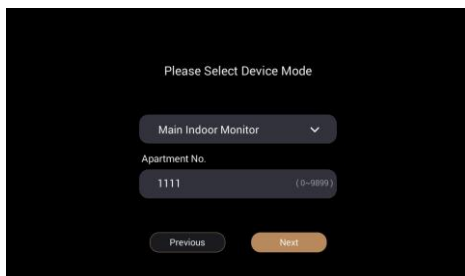

1.6. Synchronizacja panelu willowego

1. Naciśnij ikonę Edytuj, aby skonfigurować panel willowy, lub naciśnij Dalej, aby kontynuować.

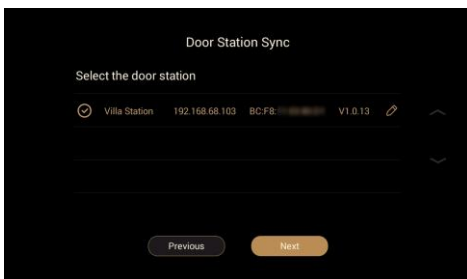

2. Ustawienia paneli willowych są nadal dostępne na stronie głównej > Ustawienia > Drzwi > Edytuj.

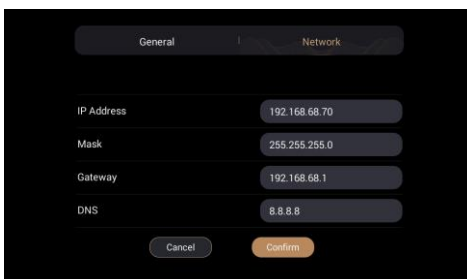
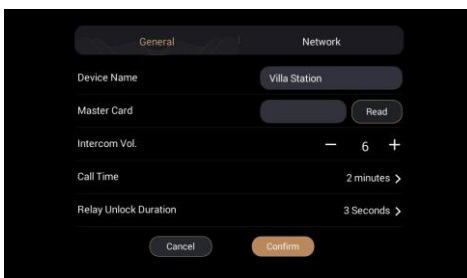

1.7. Usługa chmurowa

Włącz usługę chmurową.

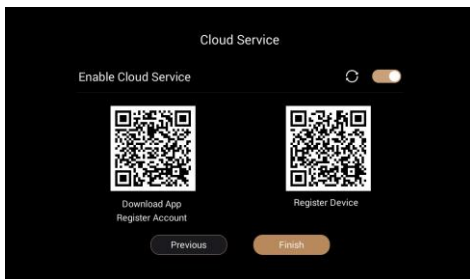

2. DNAKE Smart Pro APP

2.1. Pobieranie aplikacji

Zeskanuj 1. kod QR, aby pobrać aplikację DNAKE Smart Pro.

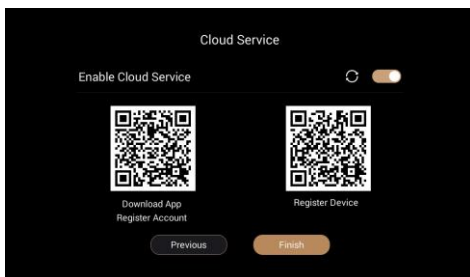

2.2. Rejestracja konta w aplikacji

1. Wybierz swój kraj, a następnie ponownie zeskanuj 1. kod QR za pomocą aplikacji.

Narzędzie do skanowania kodów QR znajduje się w prawym górnym rogu.

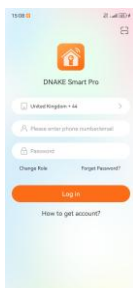

2. Wpisz swój adres e-mail i naciśnij Pobierz kod, aby otrzymać kod weryfikacyjny w skrzynce odbiorczej. Zaakceptuj Politykę prywatności i Umowę użytkownika, aby zarejestrować konto.

3. Wpisz dane konta, aby się zalogować. Przyznaj aplikacji uprawnienia. W przeciwnym razie niektóre funkcje mogą być niedostępne.

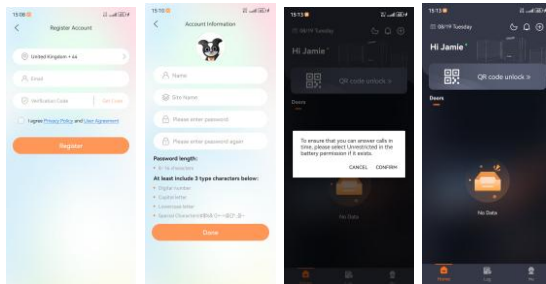

2.3. Rejestracja urządzenia

1. Zeskanuj 2. kod QR na monitorze wewnętrznym, aby zarejestrować urządzenia.

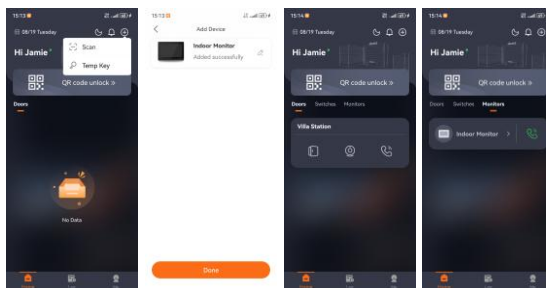

2. Naciśnij Zakończ, aby przejść do strony głównej. Ikona kodu QR jest nadal dostępna w prawym górnym rogu. Użytkownicy mogą rejestrować lub zapraszać członków rodziny do zeskanowania i dołączenia.

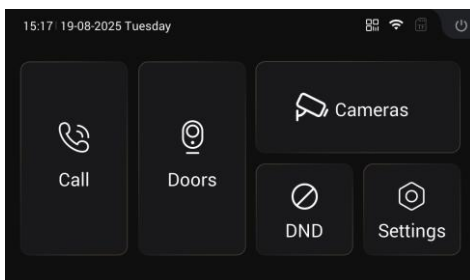

3. Dodawanie monitora dodatkowego (maks. 3 łącznie)

Postępuj zgodnie z tymi samymi stronami wstępnej konfiguracji, ale wybierz Monitor dodatkowy (maks. 9).

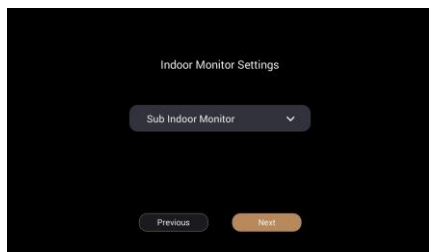

4. Dodawanie kolejnych paneli wejściowych

Przejdź do Ustawienia > Drzwi i naciśnij ikonę wyszukiwania, aby wyszukać kolejne panele wejściowe.

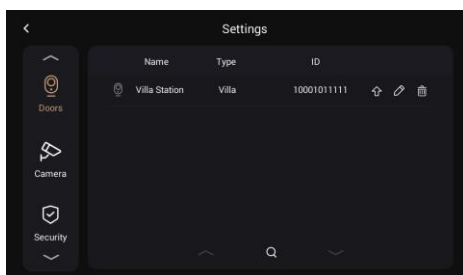

5. Odczytywanie kart

5.1. Odczytywanie kart za pomocą karty Master

1. Przejdź do Ustawienia > Drzwi i naciśnij ikonę edycji, aby znaleźć Kartę Master.

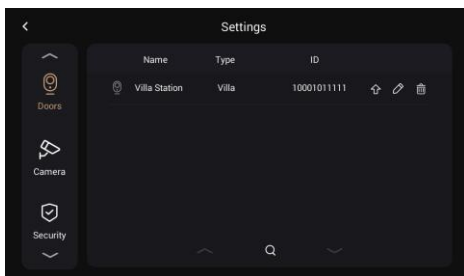

2. Naciśnij ikonę Odczytaj i przyłóż kartę do panelu willowego. Po potwierdzeniu przyłożona karta staje się Kartą Master.

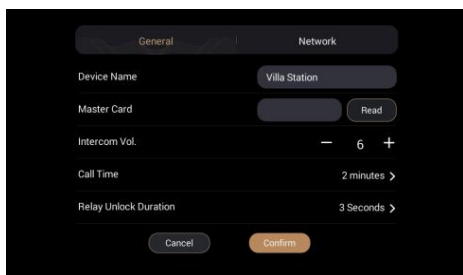

3. Karty używane do otwierania można rejestrować za pomocą Karty Master.
 - a) Dodawanie innych kart: Przyłóż Kartę Master raz, a następnie natychmiast przyłóż inne karty. Przyłożone karty mogą być używane do otwierania. Przyłóż Kartę Master ponownie, aby zakończyć.
 - b) Usuwanie poszczególnych kart: Przyłóż Kartę Master dwa razy, a następnie natychmiast przyłóż inne karty. Przyłożone karty zostaną usunięte. Przyłóż Kartę Master ponownie, aby zakończyć.
 - c) Usuwanie wszystkich innych kart: Przyłóż Kartę Master pięć razy. Wszystkie pozostałe karty zostaną usunięte.

Karta Master może być używana wyłącznie do zarządzania kartami. Nie może być używana do otwierania.

5.2. Odczytywanie kart dla poszczególnych lokatorów

1. Przejdź do Ustawienia > Więcej > Lokatorzy i naciśnij ikonę plus, aby utworzyć lokatora.

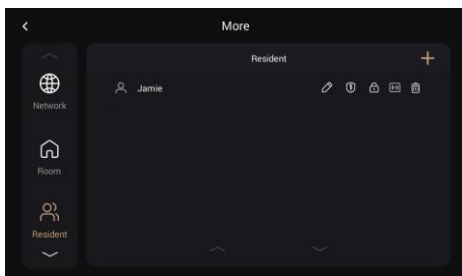

2. Naciśnij Karta, 4. ikonę. (3 karty na każdego)

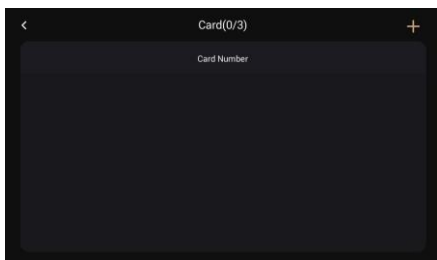
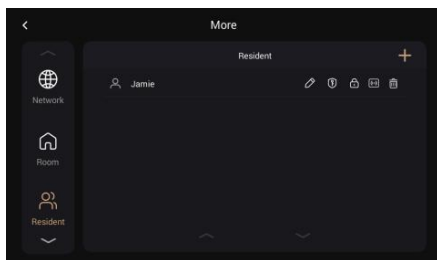

3. Naciśnij Odczytaj i przyłóż kartę do panelu willowego.

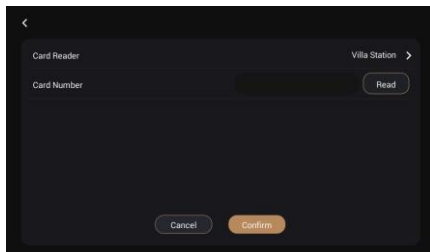

4. Naciśnij Tarcza, 2. ikonę.

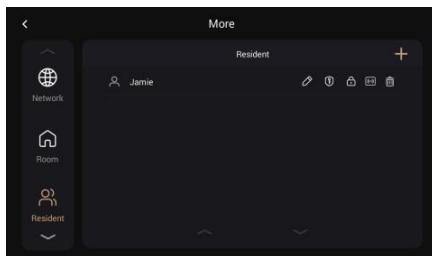

5. Wybierz panele willowe i przełączniki dla uprawnień dostępu lokatora.

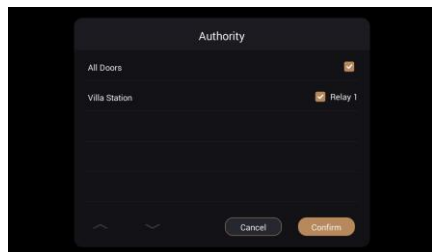

6. Kod PIN

1. Przejdź do Ustawienia > Więcej > Lokatorzy i naciśnij ikonę plus, aby utworzyć lokatora.

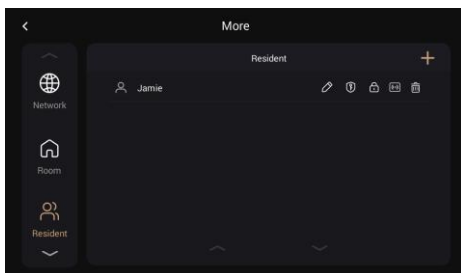

2. Naciśnij Zamek, 3. ikonę, aby utworzyć kod PIN dla lokatora.

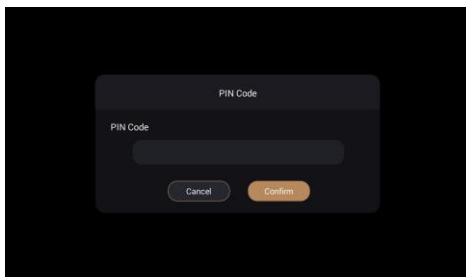

7. Naciśnij panel willowy, aby zadzwonić

Naciśnij przycisk na panelu willowym, aby nawiązać połączenie. Możesz odebrać, odrzucić, otworzyć drzwi lub regulować głośność. Dostępne jest również wykonanie zrzutu ekranu i nagrywanie wideo.

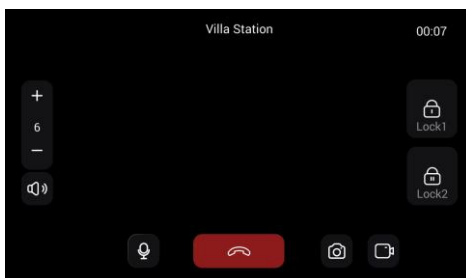

8. Nawiązywanie połączenia między monitorem wewnętrznym a aplikacją

8.1. Połączenie z monitorem wewnętrznym przez aplikację

Naciśnij Monitory i ikonę połączenia, aby zadzwonić na monitor wewnętrzny.

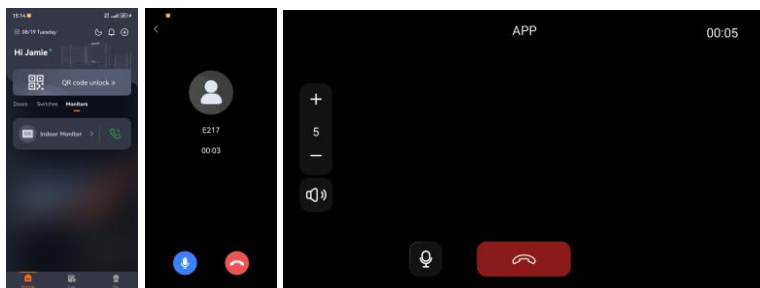

8.2. Połączenie z aplikacją przez monitor wewnętrzny

Przejdź do Połączenie > Kontakty. Wybierz Aplikacja i naciśnij ikonę połączenia poniżej.

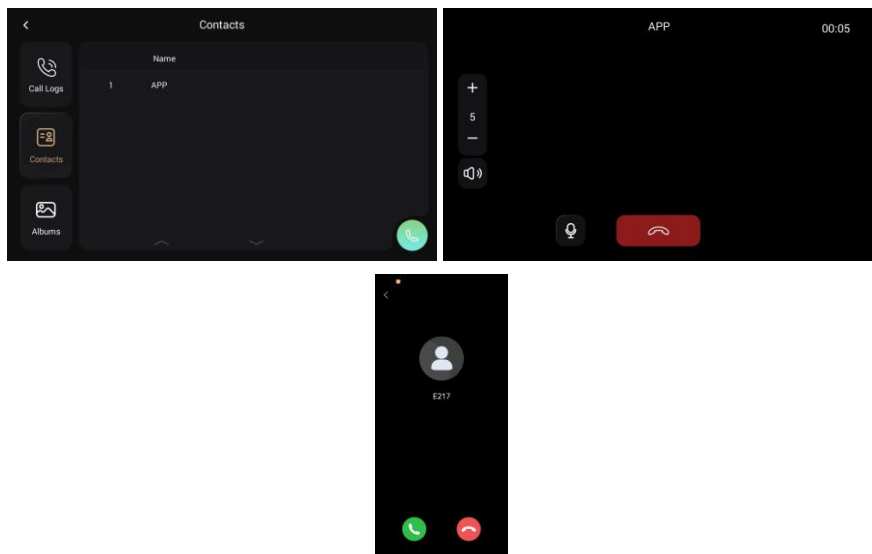

9. Funkcje strony głównej

9.1. Połączenie

Można przeglądać rejestr połączeń ze zrzutami ekranu. Kontakty umożliwiają szybkie nawiązanie połączenia. Albumy służą do wyświetlania zrzutów ekranu i nagranych filmów z karty TF.

The screenshot shows the 'Call Logs' app with a table of call records. The table has columns for Name, Date&Time, and Duration. There are also icons for Call Logs, Contacts, and Albums on the left side.

	Name	Date&Time	Duration	
Call Logs	Villa Station	06:17:41 20-8-2025	12s	📧
	Villa Station	06:17:09 20-8-2025	20s	📧
	Villa Station	06:16:22 20-8-2025	26s	📧
Contacts	APP	02:33:35 20-8-2025	8s	
	APP	02:32:34 20-8-2025	45s	
Albums	APP	02:32:18 20-8-2025	10s	

9.2. Drzwi

Naciśnij Drzwi, aby monitorować. Strzałka powyżej służy do przełączania urządzeń.

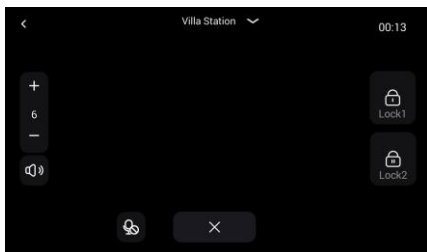
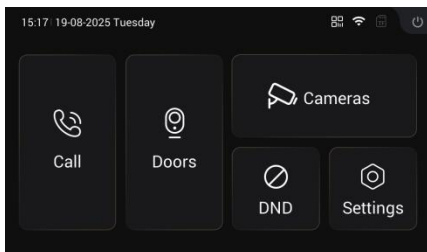

9.3. Kamery

Kamery służą do monitorowania kamer IP. Kamery można dodać za pomocą RTSP lub ONVIF w Ustawieniach.

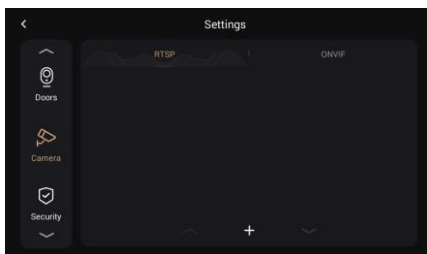
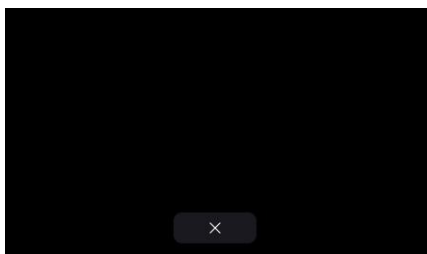

9.4. DND

Skrót do funkcji Nie przeszkadzać (DND). Czas trwania DND można ustawić w Ustawieniach.

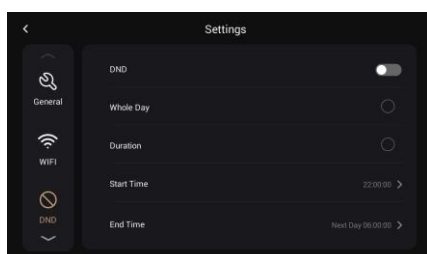
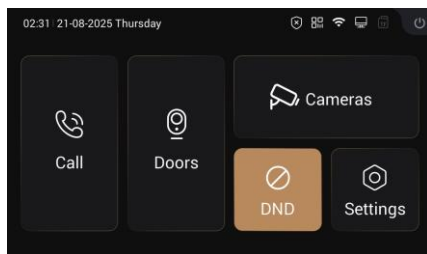

9.5. Ustawienia

Ustawienia monitora wewnętrznego.

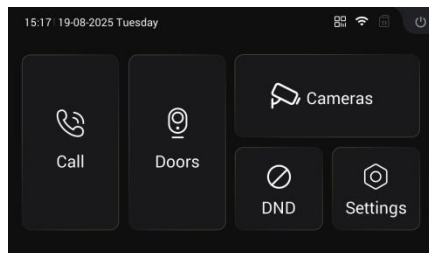

9.6. Małe ikony

Funkcje Zabezpieczenia, Kod QR, Stan Wi-Fi, Stan sieci, Stan karty TF i Wygaszanie ekranu znajdują się w prawym górnym rogu.

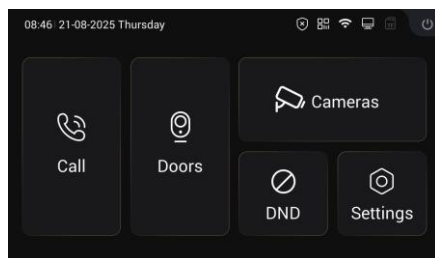

Wprowadzenie

Ta część jest przeznaczona wyłącznie dla instalatora. Użytkownik końcowy może ją pominąć. W pierwszej kolejności instalator musi skontaktować się z dystrybutorem DNAKE w celu uzyskania konta instalatora platformy DNAKE Cloud. Do platformy można dodać wyłącznie monitor główny, a konta w aplikacji mogą być zarządzane w chmurze. Panel willowy nie jest obsługiwany w chmurze. Więcej informacji o platformie można uzyskać od dystrybutora DNAKE lub na oficjalnej stronie internetowej DNAKE.

1. Dodawanie urządzeń do platformy DNAKE Cloud

1.1 Tworzenie nowej rodziny jednorodzinnej

1. Zaloguj się na konto instalatora i przejdź do Lokalizacja.
2. Przejdź do Rodzina jednorodzinna, aby utworzyć nową rodzinę jednorodziną.

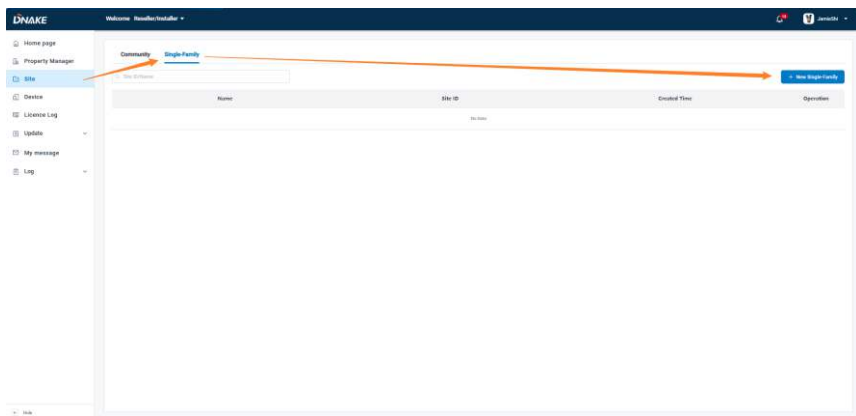

3. Wypełnij wszystkie wymagane informacje. Wybierz Z monitorem wewnętrznym, jeśli posiadasz monitor wewnętrzny. Do chmury można dodać wyłącznie monitor wewnętrzny z zestawu.

DNAME | Welcome | Dashboard | Home page | Property Manager | Site | Device | License Log | Update | My message | Log

New Single Family

Name**
JPK

Location**
UK (20240308)

Language**
English

License Model**
Wired License Model

[Add New Device to this site](#)

Device Type**
Wired License Model

MAC**
000000000000

Device Name**
Device

Inventory**
1

Serial Number**
1234

Assigned Security**
 Anonymous Not anonymous

Account ID No**
Local Network

Display loading time

Cancel Save

1.2 Sprawdzanie urządzeń

- Urządzenia mogą wyświetlać status offline lub błąd przed ukończeniem stron wstępnej konfiguracji monitora wewnętrznego. Monitor wewnętrzny można również dodać w tym miejscu.

DNAME | Welcome | Dashboard | Home page | Property Manager | Site | Device | License Log | Update | My message | Log

Search Filter: Add New Device

Site Name: Public Area - Building A

Device Type: Wired License Model

MAC: 000000000000

Device Name: Device

Serial Number: 1234

Buttons: Search, Add, Refresh, Add Device

MAC	Site Type	Site Name	Building/Unit/Apartment	Device Name	Device Type	Status	Ignore Status	Operations
82:79:11:02:07:24	Single Family Home	JPK	1-1	E217	Wired License Model	Offline	Ignore	Refresh

Page 1 | 1 device | 1

2. Postępuj zgodnie ze stronami wstępnej konfiguracji

- Zapoznaj się z sekcją PODSTAWOWE OPERACJE - UŻYTKOWNIK, aby ukończyć strony wstępnej konfiguracji. Wymagane jest zeskanowanie

wyłącznie 1. kodu QR. Urządzenia przejdą w tryb online i automatycznie pojawią się w aplikacji po ukończeniu stron wstępnej konfiguracji.

TROUBLESHOOTING

Monitor wewnętrzny nie włącza się lub wyłącza automatycznie.

- Sprawdź, czy nie wystąpiła awaria zasilania i ponownie włącz urządzenie
-

Ekran monitora wewnętrznego jest zbyt ciemny.

- Sprawdź, czy ustawienia jasności i kontrastu ekranu są prawidłowe.
-

Brak dźwięku podczas rozmowy.

- Sprawdź, czy monitor wewnętrzny jest ustawiony w trybie wyciszenia lub czy głośność jest ustawiona na najniższą.
-

Monitor wewnętrzny nie może monitorować panelu wejściowego.

- Inny użytkownik korzysta z systemu, poczekaj aż zakończy operację.
-

Pliki multimedialne nie mogą być odtwarzane prawidłowo.

- Sprawdź, czy system obsługuje dany format pliku. Szczegóły znajdziesz w ustawieniach multimedialnych.
-

Brak reakcji po dotknięciu ekranu monitora wewnętrznego.

- Przytrzymaj przycisk "Odblokuj" przez 5 s lub powoli przesunij palcem poziomo lub pionowo po ekranie LCD, aby przeprowadzić kalibrację ekranu dotykowego. Ekran wymaga kalibracji.
-

Ekran dotykowy reaguje wolno lub kalibracja jest niemożliwa.

- Usuń wszelkie folie ochronne, ponieważ mogą wpływać na prawidłowe rozpoznawanie
 - i wprowadzanie danych na urządzeniu;
 - Upewnij się, że palec jest suchy i czysty podczas dotykania ekranu;
 - Uruchoom ponownie urządzenie, aby usunąć ewentualne tymczasowe błędy oprogramowania.
-

Temperatura urządzenia jest zbyt wysoka.

- Długotrwałe użytkowanie prowadzi do podwyższonej temperatury. Jest to normalne zjawisko, które nie wpływa na żywotność ani wydajność urządzenia.
-

INSTRUKCJA BEZPIECZEŃSTWA

Aby chronić siebie, inne osoby przed obrażeniami oraz urządzenie przed uszkodzeniem, przed użyciem urządzenia zapoznaj się z poniższymi informacjami.

- Nie instaluj urządzenia w następujących miejscach:
- Nie instaluj urządzenia w środowisku o wysokiej temperaturze i wilgotności ani w pobliżu pola magnetycznego, np. generatora, transformatora lub magnesu.
- Nie umieszczaj urządzenia w pobliżu urządzeń grzewczych, takich jak grzejnik elektryczny, ani pojemników z płynami.
- Nie umieszczaj urządzenia w miejscu narażonym na bezpośrednie działanie promieni słonecznych ani w pobliżu źródła ciepła, co może spowodować odbarwienie lub odkształcenie urządzenia.
- Nie instaluj urządzenia w niestabilnej pozycji, aby uniknąć strat materialnych lub obrażeń ciała spowodowanych upadkiem urządzenia.

Ochrona przed porażeniem prądem, pożarem i wybuchem:

- Nie używaj uszkodzonego kabla zasilającego, wtyczki ani luźnego gniazdka.
- Nie dotykaj kabla zasilającego mokrymi rękami ani nie odłączaj go ciągnąc za przewód.
- Nie zginaj ani nie uszkodzaj kabla zasilającego.
- Nie dotykaj urządzenia mokrymi rękami.
- Nie dopuść do ześlizgnięcia się ani uderzenia zasilacza.
- Nie używaj zasilacza bez zgody producenta.
- Nie dopuść do przedostania się płynów, takich jak woda, do wnętrza urządzenia.

Czyszczenie powierzchni urządzenia

- Oczyszczyć powierzchnię urządzenia miękką ściereczką zwilżoną wodą, a następnie wytrzyj powierzchnię suchą ściereczką.

Pozostałe wskazówki

- W celu ochrony warstwy lakieru lub obudowy nie wystawiaj urządzenia na działanie środków chemicznych, takich jak rozcieńczalnik, benzyna, alkohol, środki odstraszające owady, środki matujące i insektycydy.
- Nie uderzaj w urządzenie twardymi przedmiotami.
- Nie naciskaj powierzchni ekranu. Nadmierny nacisk może spowodować przewrócenie lub uszkodzenie urządzenia.
- Zachowaj ostrożność wstając z miejsca znajdującego się pod urządzeniem.
- Nie demontuj, nie naprawiaj ani nie modyfikuj urządzenia na własną rękę.
- Samowolne modyfikacje nie są objęte gwarancją. W razie konieczności naprawy skontaktuj się z centrum obsługi klienta.
- W przypadku nietypowego dźwięku, zapachu lub dymu z urządzenia natychmiast odłącz kabel zasilający i skontaktuj się z centrum obsługi klienta.
- Gdy urządzenie nie jest używane przez dłuższy czas, zasilacz i kartę pamięci można wyjąć i przechowywać w suchym miejscu.

- W przypadku przeprowadzki przekaż instrukcję nowemu lokatorowi w celu prawidłowego użytkowania urządzenia.

OSTRZEŻENIE FCC

Niniejsze urządzenie jest zgodne z Częścią 15 Przepisów FCC. Użytkowanie podlega następującym dwóm warunkom:

(1) Urządzenie nie może powodować szkodliwych zakłóceń oraz (2) urządzenie musi akceptować wszelkie odbierane zakłócenia, w tym zakłócenia mogące powodować niepożądane działanie.

UWAGA 1: Niniejsze urządzenie zostało przetestowane i uznane za zgodne z limitami dla urządzenia cyfrowego klasy B, zgodnie z Częścią 15 Przepisów FCC. Limity te zostały opracowane w celu zapewnienia odpowiedniej ochrony przed szkodliwymi zakłóceniami w instalacji mieszkalnej. Niniejsze urządzenie wytwarza, wykorzystuje i może emitować energię o częstotliwości radiowej, a jeśli nie zostanie zainstalowane i użytkowane zgodnie z instrukcją, może powodować szkodliwe zakłócenia w komunikacji radiowej. Nie ma jednak gwarancji, że zakłócenia nie wystąpią w konkretnej instalacji. Jeśli urządzenie powoduje szkodliwe zakłócenia w odbiorze radiowym lub telewizyjnym, co można stwierdzić wyłączając i włączając urządzenie, zaleca się podjęcie próby usunięcia zakłóceń za pomocą jednego lub kilku z poniższych środków:

- Zmień orientację lub położenie anteny odbiorczej.
- Zwiększ odległość między urządzeniem a odbiornikiem.
- Podłącz urządzenie do gniazdka w obwodzie innym niż ten, do którego podłączony jest odbiornik.
- Skonsultuj się ze sprzedawcą lub doświadczonym technikiem RTV.

UWAGA 2: Wszelkie zmiany lub modyfikacje urządzenia, które nie zostały wyraźnie zatwierdzone przez stronę odpowiedzialną za zgodność, mogą spowodować utratę prawa użytkownika do korzystania z urządzenia.

Oświadczenie dotyczące ekspozycji na promieniowanie RF

Niniejsze urządzenie jest zgodne z limitami ekspozycji na promieniowanie FCC określonymi dla środowiska niekontrolowanego. Nadajnik nie może być umieszczony ani eksploatowany w połączeniu z żadną inną anteną ani nadajnikiem.

 **EASY & SMART
INTERCOM SOLUTIONS**

 **DNAKE**